

Célzott vízellátás

GARDENA szivattyúk



 **GARDENA®**
Élmény a kertben



GARDENA – 40 év innováció Tapasztalat teszi a mestert

A GARDENA már több mint 40 éve a német kerttechnikai piac legeredményesebb gyártója. Akár tervezésről, kivitelezésről vagy ápolásról van szó – a GARDENA minden területen innovatív termék- és rendszermegoldásokat nyújt a fogyasztóknak. A GARDENA-val könnyű és kellemes a kerti munka.

A GARDENA már több mint 35 éve kínál innovatív, minden probléma megoldására alkalmas szivattyúkat. A GARDENA garantálja a legkiválóbb minőséget öntözéshez, víztelenítéshez és a házi vízellátás során egyaránt.

A GARDENA márka a magyar kerttulajdonosok körében is évről évre jelentősen növekvő ismertséggel rendelkezik. A GARDENA termékek legfontosabb jellemzői: innovatív, intelligens, felhasználóbarát és eltéveszthetetlen formavilág. Jó tudni.

Vízgyűjtés



Vezérlés



Szivattyúzás



Vízszállítás



Öntözés

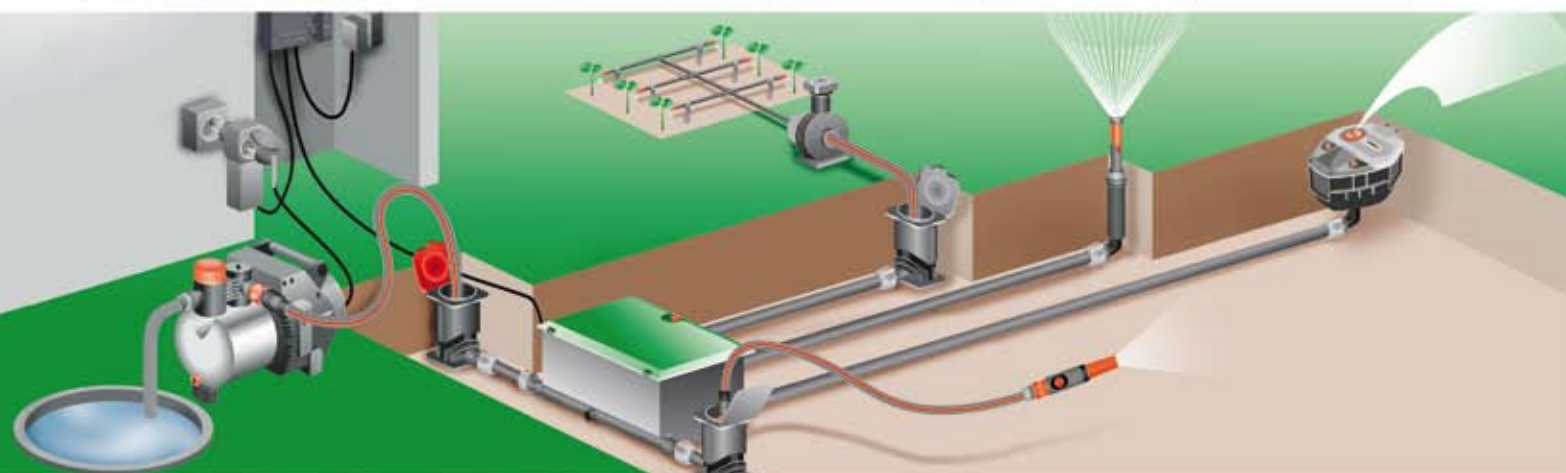

GARDENA szivattyúk

A GARDENA mindig
a legjobb választás

Minden, amire szüksége van;
20 oldalon keresztül

Teljes körű termékkála
Innovatív megoldások
Csúcs minőség

Víztelenítés

- Szennyvízszivattyúk
- Merülőszivattyúk

Öntözés

- Hordóürítő szivattyúk / esővízgyűjtők
- Kerti szivattyúk
- Merülő-nyomószivattyúk

Házi vízellátás

- Házi vízművek
- Háztartási automata szivattyúk

Szivattyútartozékok

- Szívóoldal
- Nyomóoldal

4

5

6

8

9

10

12

14

15

16

18

19



A GARDENA szivattyúk

a házban és kertben működő vízkörforgásnak a szívet jelentik.

- Erőteljeseek,
- megbízhatóak,
- könnyen használhatóak és
- jól néznek ki.

Olvasson többet erről a következő oldalakon!

Utána Ön is tudni fogja, hogy melyik GARDENA szivattyút válassza.

Ki vele! Gyors és erőteljes kiszivattyúzás

Itt jó helyen jár, ha Ön

- medencéjét, kerti tavát, vagy egy vízzel teli építési gödröt szeretne kiszivattyúzni,
- egy elárasztott pincét üresre szivattyúzni,
- mosókonyhából vizet szeretne eltávolítani, vagy
- a ciszterna vizét egy esővízgyűjtőbe átszivattyúzni.

Ehhez Önnek egy olyan szivattyúra van szüksége, mely rövid idő alatt sok vizet szállít.

Erőteljes GARDENA víztelenítő szivattyúk segítenek Önnek gyorsan és hatékonyan a víz ki- vagy átszivattyúzásában. A GARDENA szennyvíz- és merülőszivattyúk kimagasló szállítási teljesítménnyel dolgoznak.



Tiszta víz
5 mm szemcseátmérőig
► **Merülőszivattyú**



Szennyezett víz
38 mm szemcseátmérőig
► **Szennyvízszivattyú**



GARDENA

Szennyvízszivattyúk

Szivattyúk a daraboshoz

Ha arról van szó, akár 38 mm szemcseátmérőjű szennyvízhez

Még a nagyobb szennyeződések sem gyengítik az Ön GARDENA szennyvízszivattyúját. Az aquasensoros szivattyúk szükség esetén már alacsony vízállásnál (65 mm-től) automatikusan bekapcsolnak, majd gyorsan és erőteljesen szivattyúzzák át-, vagy le a vizet az előre beállított vízmagasságnak megfelelően. A különlegesen erőteljes GARDEAN inox szennyvízszivattyú 20.000 l vizet szállít óránként 38 mm-es szemcseátmérőig.



- ① **Nagy mélységekhez:**
10 m csatlakozókábel
- ② **Manuális üzemmód lehetséges:**
Rögzítési pontok az úszókapcsolóhoz
- ③ **Automatikusan ki- és bekapcsol:**
Úszókapcsoló
- ④ **Variálható a be- és kikapcsolási magasság:**
Többlépcsős rögzítési pontok az úszókábelnek
- ⑤ **A motor nem terhelődik túl:**
Hővédő kapcsoló
- ⑥ **Különböző tömlőméretek csatlakoztatásához,**
mint 13 mm (1/2"), 16 mm (5/8"), 19 mm (3/4"),
25 mm (1") 38 mm (1 1/2"), 50 mm (2"):
Univerzális csatlakozó
- ⑦ **Hosszú élettartam:**
Kopásálló járókerék

Szennyvízszivattyú

Szivattyú adatok

Cikkszám

Névleges teljesítmény

Max. szállítási mennyiség

Max. szállítási magasság/nyomás

Max. bemelegítési mélység

Max. közeghőmérséklet

Csatlakozókábel

Max. szemcseátmérő

6000 SP

1790

220 W

6.000 l/h

5 m/0,5 bar

8 m

35°C

10 m (H05 RNF)

25 mm

7500

1795*

340 W

7.500 l/h

6 m/0,6 bar

8 m

35°C

10 m (H05 RNF)

25 mm

8500 aquasensor

1797

380 W

8.300 l/h

6 m/0,6 bar

8 m

35°C

10 m (H05 RNF)

30 mm

13000 aquasensor

1799*

680 W

13.000 l/h

9 m/0,9 bar

8 m

35°C

10 m (H07 RNF)

30 mm

20000 inox

1802*

1.050 W

20.000 l/h

11 m/1,1 bar

8 m

35°C

10 m (H07 RNF)

38 mm

*Csak külön megrendelésre, csomagolási egységben kapható. 2 hetes szállítási határidővel.

GARDENA Merülőszivattyúk

A legrosszabb a GARDENA aquasensornak köszönhetően elhárítva

Leszivattyúzni,
feltörölni,
és már kész is!

Kedvelt, megbízható és még több innováció: GARDENA merülőszivattyúk. Az új GARDENA aquasensornal a szivattyú már 5 mm vízállásnál automatikusan bekapcsol, és a sekélyreszívás funkciónak köszönhetően 1 mm maradék vízszintig szivattyúz. Már csak fel kell törölni. Egyszerűbben, és biztonságosabban nem megy. 21.000 l/h vízmennyiséget tud az erőteljes GARDENA merülőszivattyúval szállítani.



ÚJ!

GARDENA aquasensor



Megvédi a pincét az áradástól

Képzeld el, hogy nincs otthon, vagy nem veszi észre, amikor jön a víz. Erre jó most a GARDENA aquasensor (1783/1785 cikksz. modellek):

- Időben bekapcsol a szivattyú, megelőzve így a nagyobb károkat.
- Kompakt felépítésével alkalmas szűkebb helyeken is.
- A be- és kikapcsolási magasság egymástól függetlenül beállíthatók (5 mm – 220 mm-ig). Sekélyreszívással: 1 mm maradék vízszintig.



ÚJ!

- ① **Nagy mélységekhez:**
10 m csatlakozókábel
- ② **A motor nem terhelődik túl:**
Hővédő kapcsoló
- ③ **Már 5 mm vízállásnál bekapcsol.**
A be- és kikapcsolási funkció egymástól függetlenül beállítható:
aquasensor
- ④ **1 mm vízmennyiségig szivattyúz (feltöltési szárazság):**
Kapcsolólábak és sekélyreszívás
- ⑤ **Különböző tömlőméretek csatlakoztatásához,**
mint 13 mm (1/2"), 16 mm (5/8"),
19 mm (3/4"), 25 mm (1")
38 mm (1 1/2"):
Univerzális csatlakozó
- ⑥ **A szállított víz nem folyik vissza:**
Visszafolyásgátló
- ⑦ **Hosszú élettartam:**
Kopásálló járókerék

ÚJ!

ÚJ!

ÚJ!

Merülőszivattyúk



Szivattyú adatok

6000 S

7000

9000 aquasensor

13000 aquasensor

21000 inox

Cikkszám

1777

1780

1783*

1785

1787*

Névleges teljesítmény

220 W

250 W

320 W

650 W

1.000 W

Max. szállítási mennyiség

6.000 l/h

7.000 l/h

9.000 l/h

13.000 l/h

21.000 l/h

Max. szállítási magasság/nyomás

5 m/0,5 bar

6 m/0,6 bar

7 m/0,7 bar

8 m/0,8 bar

11 m/1,1 bar

Max. bemerülési mélység

8 m

8 m

8 m

8 m

8 m

Max. közeghőmérséklet

35°C

35°C

35°C

35°C

35°C

Csatlakozókábel

10 m (H05 RNF)

10 m (H05 RNF)

10 m (H05 RNF)

10 m (H07 RNF)

10 m (H07 RNF)

Max. szemcseátmérő

5 mm

5 mm

5 mm

5 mm

5 mm

Sekélyreszívás

–

igen

igen

igen

igen

Visszafolyásgátló

–

–

igen

igen

–

*Csak külön megrendelésre, csomagolási egységben kapható. 2 hetes szállítási határidővel.

Nagynyomással előre! Környezetbarát és gazdaságos öntözés

Itt jó helyen jár, ha Ön

- A kútból vizet szeretne szállítani,
- az esővizet ciszternában gyűjteni,
- az esővízgyűjtő hordóból szeretne öntözni, vagy
- a vízcsap nyomását növelni.

Ehhez egy olyan szivattyúra van szüksége, mely nagy nyomást tud biztosítani.

Az ivóvíz magas ára, és a környezetbarát tudat egyaránt közel hozza a kertöntözéshez az alternatív vízforrások használatát. Hogy ezt a vizet könnyen felhasználhassa, egy olyan szivattyúra van szüksége, mely megbízhatóan gondoskodik a megfelelő nyomásról. Végül is esőztetője egyenletesen kell, hogy öntözze a gyepet. A GARDENA minden munkához a megfelelő szivattyút nyújtja.



Hordóból

► Hordóürítő szivattyú



Víz tározókból, melynek mélysége kisebb, mint 8 m

► Kerti szivattyúk

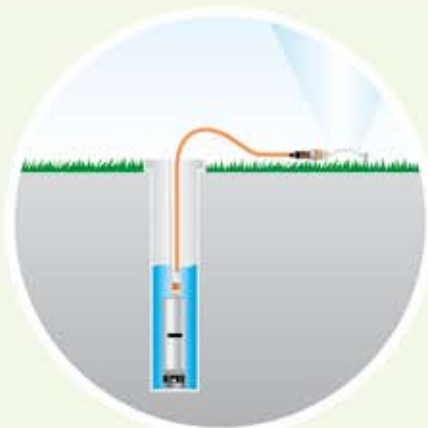

Mélyből történő felszíváshoz, közvetlenül a kútból, ciszternából

► Merülő-nyomószivattyúk



GARDENA hordóürítő szivattyú és esővízgyűjtő

Minden liter csökkenti a vízszámlát

Az egyszerű teljes körű megoldás minden kerthez

A víz drága, de esővízként ingyen hozzájut. A GARDENA esővízgyűjtők praktikusak, és csekély ráfordítással felépíthetők. A GARDENA hordóürítő szivattyú kényelmesen oda szállítja a vizet, ahol Önnek arra szüksége van. Egyszerűen akassza a szivattyút a hordó falára, rögzítse a tömlőt és az öntözőfejet, és már kezdheti is! Felejtse el az öntözőkanna ide-oda cipelését.



- ① **Egyszerűen akassza a hordóra:**
Hajlított, állítható magasságú teleszkópos csatlakozócső
- ② **Könnyű kezelhetőség:**
Kábelrögzítés
- ③ **A vízmennyiség fokozatmentes szabályozása:**
Szabályozó- és elzáró szelep
- ④ **A motor nem terhelődik túl:**
Hővédő kapcsoló
- ⑤ **A szivattyú nem szennyeződik:**
Beépített szennyszűrő

Hordóürítő szivattyú

Szivattyú adatok

Cikkszám

Névleges teljesítmény

Max. szállítási mennyiség

Max. szállítási magasság/nyomás

Max. bemelegítési mélység

Csatlakozókábel

Csatlakozási kapacitás

2000/1

1466

300 W

2.200 l/h

11 m/1,1 bar

7 m

10 m (H05 RNF)

20 m 1/2"-tömlő öntözőfejjel



Esővízgyűjtő

Adatok

Cikkszám

Térfogata

Ø

Fedél

Alkalmazható

Cikkszám



3800*

3804*

400 l

800 l

80 cm

110 cm



Ø 80 cm

Ø 110 cm

3801

3805



GARDENA Kerti szivattyúk

Öntözés



Szivattyú az Ön kertjébe Sokoldalúan bevethető

Használja fel saját vízforrásait kertöntözéshez! Mindegy, hogy kútból, vagy ciszternából, a GARDENA kerti szivattyúk max. 8 m-es mélységből szállítják a vizet. Növelik a víznyomást, ill. át- és kiszivattyúzzák a vizet.

Alapmodell, vagy nagy teljesítményű szivattyú? A GARDENA kerti szivattyúk széles kínálatában megtalálja az Ön igényeinek is megfelelő szivattyút. Ez függ a kert méretétől, a tömlő hosszától, az esőztetők számától, és a szükséges nyomástól.

All inclusive: A GARDENA kerti szivattyú készletek azonnal alkalmazhatók. Szívótömlő-garnitúrával, tömlővel, öntözőfejjel és Original GARDENA rendszerelemekkel.

GARDENA Kerti szivattyú készlet

Mindhárom készlet 3,5 m szívótömlő-garnitúrával és 20 m 13 mm (1/2")-tömlővel, öntözőfejjel és Original GARDENA rendszerelemekkel.

Kerti szivattyúk					
Szivattyú adatok		3000/3 Jet	3000/4 Jet	3500/4 Jet	
Cikkszám		1704	1706*	1708	
Névleges teljesítmény		600 W	650 W	700 W	
Max. szállítási mennyiség		3.000 l/h	3.100 l/h	3.300 l/h	
Max. szállítási magasság/nyomás		32 m/3,2 bar	35 m/3,5 bar	40 m/4,0 bar	
Max. önfelszívási magasság		7 m	7 m	7 m	
Szivattyú – hajtómű		Jet	Jet	Jet	
Esőztető-kapacitás ¹⁾		2	2	2	
Max. tömlőhossz	13 mm (1/2")	10 m	12 m	15 m	
1 esőztető esetén:	19 mm (3/4")	100 m	130 m	135 m	
					3000/3 Jet Cikkszám 1710
					3000/4 Jet Cikkszám 1712*
					3500/4 Jet Cikkszám 1714*

*Csak külön megrendelésre, csomagolási egységben kapható. 2 hetes szállítási határidővel.



- ① **Tölcsér nélkül is könnyen feltölthető:**
Nagy betöltőnyílás
- ② **Két fogyasztó egyidejű használata:**
Két kimenet
- ③ **Könnyű szállítás:**
Ergonómikus fogantyúk
- ④ **A motor nem terhelődik túl:**
Hővédő kapcsoló
- ⑤ **Fagyveszély esetén gyors ürités:**
Víztelenítő csavar
- ⑥ **Csúcs teljesítmény halk üzemelés mellett:**
Többlépcsős szivattyú hajtómű
- ⑦ **Hosszú élettartam:**
A szivattyú járókereke, a meghajtó-tengely és a ház inox-nemesacélból
- ⑧ **Biztos állás és minimális zaj:**
Gumitalpak



4000/4 Jet

1429

800 W

3.600 l/h

42 m/4,2 bar

9 m

Jet

2

35 m

180 m



4000/5 Jet

1432*

1.000 W

4.000 l/h

49 m/4,9 bar

9 m

Jet

3

55 m

270 m



4000/4 inox Multi 3

1434*

800 W

4.000 l/h

36 m/3,6 bar

8 m

3-lépcsős

3

35 m

180 m



7000/5 inox Multi 4

1438

1.400 W

6.000 l/h

45 m/4,5 bar

8 m

4-lépcsős

4

45 m

370 m

1) Az adatközlés alapja: átfolyó vízmennyiség az esőztetőnél kb. 750 l/h, víznyomás az esőztetőnél kb. 1,8 bar, felszívási mélység 0,5 m. 19 mm 3/4" tömlő és GARDENA Profi rendszeremlék használata, vagy 13 mm 1/2" tömlő és Original GARDENA rendszeremlék használata esetén.

*Csak külön megrendelésre, csomagolási egységben kapható. 2 hetes szállítási határidővel.

GARDENA Merülő-nyomószivattyúk

Szállítsa a föld mélyének kincsét
Nagyobb mélységekből és keskeny
csőátmérővel

Csapolja meg a természet adta víztartalékot!
A talaj- és forrásvíz tökéletes vízforrások az
öntözéshez. Kúttal nagyobb mélységekből is
tud vízhez jutni. A GARDENA merülő-nyomó-
szivattyúk segítenek Önnek a szállításban.

Extrém szűk átmérőjű kutak (min. 100 mm)
esetén is van megoldás: a GARDENA inox
mélykút-szivattyú. Akár 13 m mélységig is.

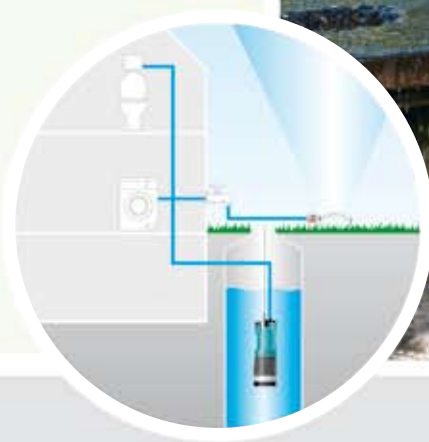

ÚJ!

Innovatív merülő-nyomószivattyú 6000/5 automatic



Az innovatív GARDENA 6000/5
automatic típusú merülő-nyomószivattyú
beépített elektronikával nem csak
a kertet öntözi, hanem a házat
is ellátja ún. használt vízzel.
Vízigény esetén automatikusan be-,
majd utána kikapcsol.



ÚJ!



Öntözi a kertet, és teljesen automatikusan ellátja háztartását

- ① **Illeszkedik az Original GARDENA rendszerhez:**
Csatlakozómenet 33,3 mm (G1)
- ② **A szállított víz nem folyik vissza:**
Visszafolyásgátló
- ③ **Igény esetén a szivattyú automatikusan be-, majd újra kikapcsol:**
Beépített elektronika és nyomáskapcsoló
- ④ **Nagy mélységekhez:**
15 m csatlakozókábel
- ⑤ **Ergonómikus markolat kiképzés**
- ⑥ **A motor nem terhelődik túl:**
Hővédő kapcsoló
- ⑦ **Vízhiány esetén a szivattyú nem sérül:**
Szárüzem elleni védelem
- ⑧ **Csúcs teljesítmény halk üzemmód mellett:**
Többlépcsős szivattyú járókerék
- ⑨ **A szivattyú szennyeződés elleni védelme:**
Rozsdamentes inox-nemesacél szűrő és finomszűrő

CE

ÚJ!

Merülő-nyomószivattyú

Szivattyú adatai

Cikkszám

Névleges teljesítmény

Max. szállítási mennyiség

Max. szállítási magasság/nyomás

Max. bemerülési mélység

Rögzítőkötél

Csatlakozókábel

Szivattyú-átmérő

Esőztető-kapacitás ¹⁾

Úszókapcsoló

Max. tömlőhossz 1 esőztető esetén:

13 mm (1/2")
19 mm (3/4")



6000/3

1469

800 W

6.000 l/h

33 m/3,3 bar

13 m

10 m

15 m (H07 RNF)

14,9 cm

3

igen

30 m
150 m



6000/5

1473

1.100 W

6.000 l/h

45 m/4,5 bar

13 m

10 m

15 m (H07 RNF)

14,9 cm

4

igen

55 m
280 m



6000/5 automatic

1476

1.050 W

6.000 l/h

45 m/4,5 bar

13 m

15 m

15 m (H07 RNF)

15,1 cm

4

–

55 m
280 m



4000/5 inox

1479*

1.000 W

4.000 l/h

55 m/5,5 bar

13 m

15 m

15 m (H07 RNF)

12,3 cm

3

–

70 m
350 m



4000/6 inox

1474

1.200 W

4.000 l/h

60 m/6,0 bar

13 m

15 m

15 m (H07 RNF)

9,8 cm

3

–

70 m
350 m

*Csak külön megrendelésre, csomagolási egységben kapható. 2 hetes szállítási határidővel.

¹⁾ Adatközlés alapja: átfolyó vízmennyiség az esőztetőnél kb. 750 l/h, víznyomás az esőztetőnél kb. 1,8 bar, felszívási mélység 0,5 m.

19 mm 3/4" tömlő és GARDENA Profi-rendszerrelemek használata, vagy 13 mm 1/2" tömlő és Original GARDENA rendszerrelemek használata esetén.

Le az ivóvízfogyasztással! Használt víz szivattyúzása

Itt jó helyen jár, ha Ön

- Alternatív vízforrásokat kíván használni a házban (pl. WC-öblítéshez, mosógéphez), vagy a kertben.

Ehhez teljesen automata működésű szivattyúra van szüksége

Miért pazarolnánk a drága ivóvizet? Vannak kézenfekvő alternatívák. Kút, ciszterna vagy forrás; a GARDENA háztartási automata szivattyúkat, vagy a GARDENA házi vízműveket Ön jól tudja hasznosítani. A ház és kert vízellátása automatikusan és megbízhatóan megoldható.



Fix beépítés

► Házi vízművek

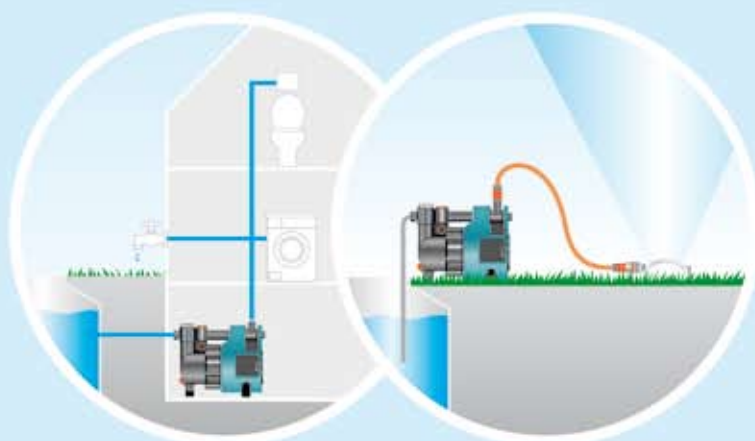

Fix beépítés + mobil alkalmazás

► Háztartási automata szivattyúk



GARDENA

Házi vízművek

Fix beépítés Gyors és egyszerű telepítés

A GARDENA házi vízművek nagyobb felfordulás nélkül is gyorsan bevezethetők. Az előszűrő és a visszacsapószelep már részei a rendszernek. Egyszerűen csak csatlakoztatni kell, és kész! Így Ön már automatikusan el van látva vízzel. A víztartály lehetővé teszi, hogy kisebb mennyiségű vizet a szivattyú bekapcsolása nélkül vételezzon. Ezzel áramot tud spórolni.



- ① **A szivattyú hajtóműve nem szennyeződik:**
Beépített előszűrő
- ② **Egyszerű feltöltés tölcser nélkül:**
Nagy betöltőnyílás
- ③ **Indítás előtt egyszerű légtelenítés:**
Légtelenítő szelep
- ④ **A nyomás mindig ellenőrzés alatt van:**
Nyomáskapcsoló
- ⑤ **A szállított víz nem folyik vissza:**
Visszafolyásgátló
- ⑥ **A motor nem terhelődik túl:**
Hővédő kapcsoló
- ⑦ **Meghatározza, hogy a szivattyú mikor induljon el, és kapcsoljon ki:**
Nyomáskapcsoló
- ⑧ **Takarékos és zavarmentes üzemelés:**
Nagy víztartály



Házi vízművek

Szivattyú adatok

Cikkszám

Névleges teljesítmény

Max. szállítási mennyiség

Max. szállítási magasság/nyomás

Bekapcsolási nyomás

Max. önfelszívási magasság

Szivattyú hajtómű

Esőztető-kapacitás ¹⁾

Max. tömlőhossz

1 esőztető esetén

				
Szivattyú adatok	3000/4	4000/5	5000/5	5000/5 inox
Cikkszám	1770	1772*	1774	1775
Névleges teljesítmény	650 W	850 W	1.100 W	1.200 W
Max. szállítási mennyiség	2.800 l/h	3.500 l/h	4.500 l/h	4.500 l/h
Max. szállítási magasság/nyomás	40 m/4,0 bar	45 m/4,5 bar	50 m/5,0 bar	50 m/5,0 bar
Bekapcsolási nyomás	1,5 ± 0,1 bar	2,0 ± 0,1 bar	2,0 ± 0,1 bar	2,0 ± 0,1 bar
Max. önfelszívási magasság	8 m	8 m	8 m	8 m
Szivattyú hajtómű	Jet	Jet	Jet	Jet
Esőztető-kapacitás ¹⁾	1	2	2	2
Max. tömlőhossz	13 mm (1/2") 15 m	20 m	25 m	25 m
1 esőztető esetén	19 mm (3/4") 90 m	120 m	150 m	150 m

¹⁾ Adatközlés alapja: átfolyó vízmennyiség az esőztetőnél kb. 750 l/h, víznyomás az esőztetőnél kb. 1.8 bar, felszívási mélység 0,5 m. 19 mm 3/4" tömlő és GARDENA Profi-rendszerlemek használata, vagy 13 mm 1/2" tömlő és Original GARDENA rendszerlemek használata esetén. *Csak külön megrendelésre, csomagolási egységben kapható. 2 hetes szállítási határidővel.

GARDENA

Háztartási automata szivattyúk



Mobil szivattyúállomás

Ott, ahol Önnek szüksége van rá

Mindegy, hogy hol van szüksége a vízre: a kertben, a WC-öblítéshez, vagy a mosógépnél. A GARDENA háztartási automata szivattyúi vízigény esetén automatikusan bekapcsolnak, majd utána kikapcsolnak. A praktikus LCD-kijelző segítségével ellenőrzés alatt tarthatja a nyomást és a szállítási mennyiséget. Ezen felül figyelmeztet a fagyveszélyre, és tájékoztatja az esetleges problémákról (pl. üres a víztartály). A kompakt felépítés lehetővé teszi a GARDENA háztartási automata szivattyúk mobil használatát.





↑ max. 46 m



- ① **Védi a szivattyú hajtóművét a szennyeződésektől:**
Nagyteljesítményű finomszűrő
- ② **Nem folyik vissza a szállított víz:**
Kivehető visszacsapó szelep
- ③ **Optimalizált önfelszívás:**
Forgatható funkciókapcsoló
- ④ **Vízhiány esetén nem sérül a szivattyú:**
Szárüzem elleni védelem
- ⑤ **Két fogyasztó egyidejű használata:**
Két kimenet (egyik dönthető)
- ⑥ **Fagyvesztés esetén gyors és egyszerű vízleeresztés:**
Vízleeresztő csavar
- ⑦ **Biztos állás és minimális zaj:**
Gumitalpak
- ⑧ **Áttekinthető működési- és hibakijelzés:**
Elektronikusan vezérelt LCD-kijelző

↑ max. 8 m



Nyomás Vízfolyás (időszakonként is) Fagyvesztés figyelmeztetés Zavar (pl. üres a víztartály)

Háztartási automata szivattyúk

Szivattyú adatok

Cikkszám

Névleges teljesítmény

Max. szállított mennyiség

Max. szállítási magasság/nyomás

Bekapcsolási nyomás

Max. önfelszívási magasság

Kijelző

Szivattyú hajtómű

Esőztető-kapacitás ¹⁾

Max. tömlőhossz 1 esőztető esetén



4000/4 i electronic plus

4000/5 i electronic plus

4000/5 LCD

5000/5 LCD

6000/5 inox LCD

1481

1483*

1765*

1767

1769

800 W

1.000 W

1.000 W

1.300 W

1.000 W

3.600 l/h

3.600 l/h

3.600 l/h

4.500 l/h

5.500 l/h

44 m/4,4 bar

50 m/5,0 bar

50 m/5,0 bar

52 m/5,2 bar

46 m/4,6 bar

2,0 ± 0,2 bar

2,0 ± 0,2 bar

2,0 ± 0,2 bar

2,0 ± 0,2 bar

2,0 ± 0,2 bar

9 m

9 m

9 m

9 m

8 m

LEDs

LEDs

LCD

LCD

LCD

Jet

Jet

Jet

Jet

4-lépcsős

2

2

2

4

4

13 mm (1/2")
19 mm (3/4")

30 m
200 m

50 m
300 m

50 m
300 m

50 m
330 m

50 m
350 m

¹⁾ Adatközlés alapja: átfolyó vízmennyiség az esőztetőnél kb. 750 l/h, víznyomás az esőztetőnél kb. 1,8 bar, felszívási mélység 0,5 m.
19 mm 3/4" tömlő és GARDENA Profi-rendszerrelmékek használata, vagy 13 mm 1/2" tömlő és Original GARDENA rendszerrelmékek használata esetén.
*Csak külön megrendelésre, csomagolási egységben kapható. 2 hetes szállítási határidővel.

GARDENA

Szivattyútartozékok

Minden lehetséges

A legmegfelelőbb tartozék az Ön szivattyújához

Az előző oldalakon sok alapvető dolgot megtudott a GARDENA szivattyúkról. Ezzel a tudással felvértezve könnyebben eldöntheti, hogy melyik az Önnek megfelelő szivattyú.

A szivattyú helyét, a felszívás mélységét és az Ön személyes igényeit figyelembe véve lehetősége van, hogy egyedileg alakítsa ki GARDENA szivattyúját.

A GARDENA szivattyútartozékokat kifejezetten a GARDENA szivattyúkhoz fejlesztettük ki.

Ezért fontos, hogy csak GARDENA tartozékokat használjanak!



Szívóoldali tartozékok

Tartozékok kerti szivattyúk, házi vízművek, és háztartási automata szivattyúk szívóoldalára.



Szívókészlet

Szívótömlő csatlakoztatásra kész állapotban, szűrővel és lábszeleppel a rövidebb újrafelszívási időért.

Cikksz.: 1411/18

Szívótömlő

Csatlakoztatásra kész állapotban, szűrővel kombinálható, vagy a szívókészlet meghosszabbítására használható.

Cikksz.: 1412

Szívótömlő csatlakozóelem

A métereladású szívótömlő szivattyúhoz történő csatlakoztatására.

Cikksz.: 1723/24

Métereladású szívótömlő

Cikksz.: 1720/21/22*

(Különleges tartozék)

Szívóoldali szűrő visszafolyásgátlóval

Szívótömlőhöz történő csatlakoztatásra. Lábszelep a rövidebb újrafelszívási időért.

Cikksz.: 1726/27/28

Előszűrő szivattyúhoz

Védi a szivattyút a szennyeződésektől.

Cikksz.: 1730/31



*Csak külön megrendelésre, csomagolási egységben kapható. 2 hetes szállítási határidővel.

Nyomóoldali kiegészítők

Tartozékok kerti szivattyúk, merülő-nyomószivattyúk, házi vízművek, háztartási automata szivattyúk, merülő- és szennyvízszivattyúk nyomóoldalára.

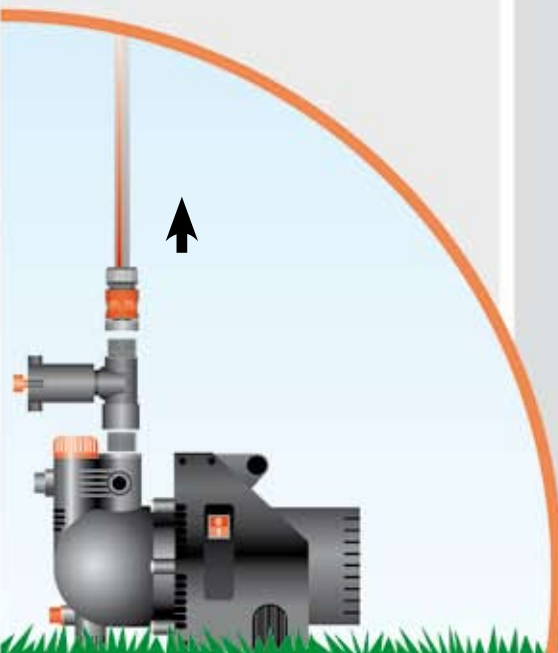

Nyomóoldal

Szivattyú csatlakozókészlet

Külső menetes szivattyúk csatlakoztatásához a GARDENA tömlőcsatlakozó rendszeréhez.

Cikksz.: 1750*/52



Szivattyú csatlakozóelem

Belső menetes szivattyúk csatlakoztatásához a GARDENA tömlőcsatlakozó rendszeréhez.

Cikksz.: 1745



Merülőszivattyú csatlakozóelem

Belső menetes merülőszivattyúk csatlakoztatásához a GARDENA tömlőcsatlakozó rendszeréhez.

Cikksz.: 1743/44



Úszókapcsoló

A vízszinttől függően ki- és bekapcsolja a szivattyút.

Cikksz.: 1735



(Különleges tartozék)

Szárazüzem elleni védelem

Vízhiány esetén automatikusan kikapcsolja a szivattyút.

Cikksz.: 1741*

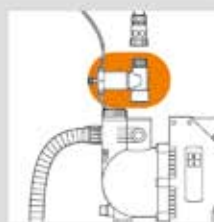

Elektronikus nyomáskapcsoló szárazüzem elleni védelemmel

Egy kerti szivattyú, vagy merülő-nyomószivattyú háztartási automata szivattyúra történő átalakításához. Vízigény esetén a szivattyút automatikusan be-, majd újra kikapcsolja.

Cikksz.: 1739

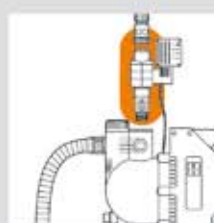

Szívótömlő vert kutakhoz

A szivattyú vert kutakhoz, vagy csővezetékekhez történő levegőmentes csatlakoztatásához.

Cikksz.: 1729

(Különleges tartozék)



*Csak külön megrendelésre, csomagolási egységben kapható. 2 hetes szállítási határidővel.

GARDENA szivattyú információ

Közvetlenül a GARDENA-tól

Minden, amit a szivattyúkról tudni kell

Szivattyút szeretne vásárolni? Csupán egy szivattyút?

Nem! Természetesen Önnek is a GARDENA a legjobb választás!

Tudnia kell:

- Mire használná a szivattyút?
- Mekkora a szívómagasság?
- Maximum milyen magasra kell a vizet szállítani?
- Mennyi vízre van szükség?
- Mekkora a tömlők és csövek belső átmérője?
- Milyen hosszúak a használt tömlők és vezetékek?

Egyáltalán nem komplikált!

És mi is szívesen segítünk Önnek!

Látogasson el a www.gardena.hu

weboldalra és az online szivattyú tanácsadó programmal, válassza ki az Önnek megfelelő szivattyút.

Vagy hívja ingyenesen

ügyfélszolgálatunkat a 06 80 20 40 33-as telefonszámon.



GARDENA

Leírás



Cikksz. 1794 – GARDENA Szennyvízszivattyú 8900 SP

Névfleges teljesítmény:	380 W
Max. szállítómennyiség:	8000 l/h
Max. szállítómagasság:	5 m/0.5 bar
Max. merülómélység:	9 m
Max. közeghőmérséklet:	35 °C
Súly:	10.5 kg
Csatlakozókábel:	10 m H05 RN-F
Max. szemcseátmérő:	30 mm

Nagy teljesítményű, erős szennyvízszivattyú vízlelenítéshez és át- vagy leszivattyúzáshoz. Maximális leszívási magasság 30 mm. Nem automata üzemmód mellett. A manuális üzemmódba történő átkapcsoláshoz hűtőcsap. Úszókapcsolóval az automatikus ki- és bekapcsoláshoz. Lyukfűrés segítségével változtathatóan beállítható. Egyszerű folyamatos üzemmód dugaszoló berendezéssel. Alig kopó szivattyúterék a hosszabb élettartamért. A motort a túlterheléstől hővédő kapcsoló véd. Univerzális csatlakozó 13 mm (1/2"), 16 mm (5/8"), 19 mm (3/4"), 25 mm (1"). 10 m speciális csatlakozóvezeték a sokoldalú használathoz, akár úszómedencék vagy kerítések leírásához is. Sós víz, agresszív és könnyen gyulladó anyagok, valamint élelmiszerek nem szállíthatók. Csendes karbantartást nem igénylő kondenzátoros motor.

Nyomtatók Beállítások

Magasság

HUSQVARNA

Magyarország Kft.

1044 Budapest,

Ezred u. 1-3.

Telefon: 06 (1) 251-4161

Fax: 06 (1) 251-4144

E-mail: info@gardena.hu

www.gardena.hu

A műszaki haladás szolgálatában álló változtatások jogát fenntartjuk.

Cikksz.: 65-41/0108

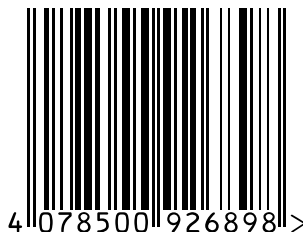

 **GARDENA**
Élmény a kertben